

## 5. Údržba stroja

- 5.1 Behom údržby odpojte napájací kábel.
- 5.2 Uistite sa, že vo vstupe stroja nie je papier alebo nečistoty.
- 5.3 Pravidelne čistite prach v nátrubku predného krytu stroja a zaistite hladký prívod vzduchu.
- 5.4 Skontrolujte, či na valčeku nie sú zbytky papiera a očistite ho.

## 6. Špecifikácia

Max. rýchlosť podávania	10 m/min $\pm$ 10 % (nastaviteľná rýchlosť)
Veľkosť papiera	Šírka: 300 mm Dĺžka: 350 m
Napájacie napätie	220 V 50/60 Hz
Výkon	150 W
Rozmery stroja	450×250×200 (mm)
Čistá hmotnosť	27,8 kg

## 3. Elektrická bezpečnosť

- 3.1 Umiestnite stroj do blízkosti elektrickej zásuvky.
- 3.2 Uistite sa, že napätie odpovedá elektrickým požiadavkám stroja.
- 3.3 Akýkoľvek použitý predlžovací kábel musí odpovedať menovitému výkonu stroja.
- 3.4 Nepoužívajte stroj, ak je napájací kábel poškodený.
- 3.5 Opravu a servis vykonáva kvalifikovaný servisný technik.

**wiAIR<sup>®</sup> PB340pro**

## Návod na použitie stroja na výrobu papierových bublín

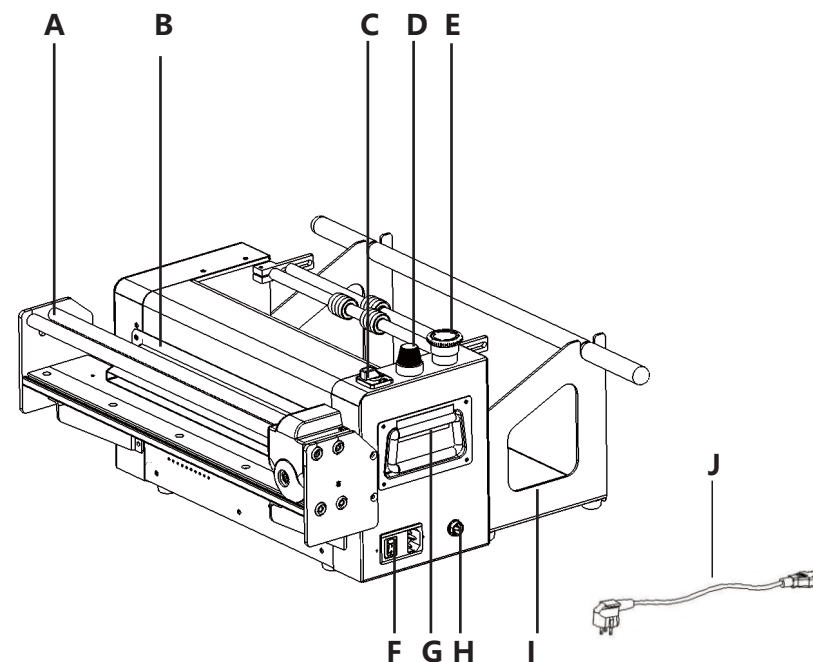

- |                                  |                              |
|----------------------------------|------------------------------|
| A. Posúvač papiera               | F. Zásuvka napájacieho kábla |
| B. Výstup papiera                | G. Držadlo                   |
| C. Prepínač smeru                | H. Prepínač nožného pedálu   |
| D. Prepínač nastavenia rýchlosti | I. Držiak role papiera       |
| E. Núdzový vypínač               | J. Napájací kábel            |

## 1. Varovanie

### Pred použitím si toto pozorne prečítajte.

- 1.1 Opatrne vyberte stroj z krabice.
- 1.2 Umiestnite stroj na čistú a rovnú pracovnú plochu, blízko okraja, viz obrázok A.

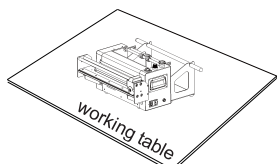

Obr. A

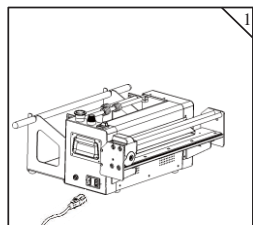

## 2. Postup inštalácie

2.1 Pripojte správne elektrické napájanie. Viz Obrázok.1.

2.2 Inštalácia skládaného papiera.

2.2.1 Držiak skládaného papiera by mal byť nainštalovaný pred skladacím papierom, viz Obr. 2.

2.2.2 Nainštalujte držiak skládaného papiera a umiestnite skladaný papier, viz Obr. 5.

2.2.3 Zložený papier správne prechádza osou napínania, viz Obr. 6.

2.2.4 Zložený papier by mal byť pritiažený k válcu. Uistite sa, že stroj môže vytiahnúť zložený papier po stlačení tlačítka start a môže začať hladko vytvárať papierové bubliny, viz Obr. 7.

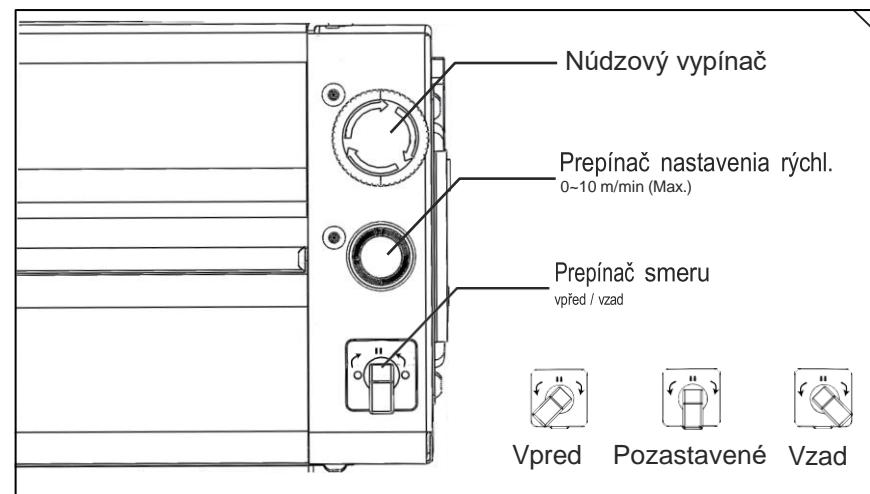
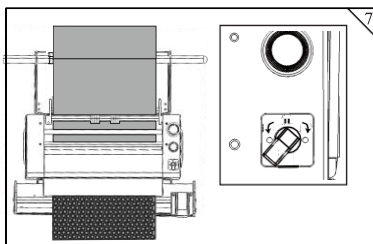
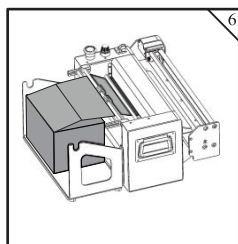
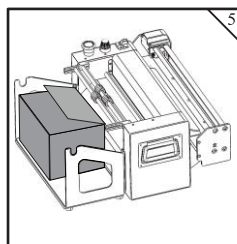
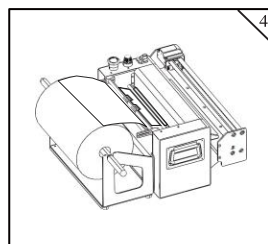
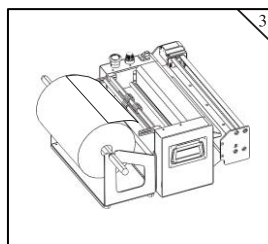
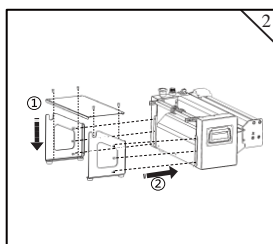

2.3 .1 Zapnite napájanie a zapnite hlavný vypínač. Objasnite si funkciu každého tlačítka pred spustením stroja, ako je znázornené na Obrázku 6.

2.3.2 Prepínač smeru: otočte vpred, stroj začne vytvárať papierové bubliny, otočte do stredy, stroj sa zastaví, otočte vzad, stroj previnie papierovú bublinu, ochranná funkcia pozastavenia, zadrží motor 1-2 sekundy každého otočenia. Poznámka: Pri spätnom chode motora pridržte papier a zároveň jho vytiahnete

2.3.3 Po vytvorení papierovej bublinkovej fólie nastavte spínač do polohy stop a stroj sa okamžite zastaví. Užívateľ môže odtrhnúť papierovú bublinkovú fóliu v mieste perforácie, ktorá je s ňou dodávaná.

2.3.4 Kolečko nastavenia rýchlosti: Otáčaním v smere hodinových ručičiek, rýchlosť zvýšite a proti smeru hodinových ručičiek, rýchlosť znížite. Maximálna rýchlosť je asi 10 m/min.

2.3.5 Vzhľadom k rozdielom jednotlivých strojov nie je vyššie nastavená hodnota rovna skutočnej výstupnej hodnote.

2.3.6 Pokiaľ potrebujete vykonať vyputie, zastavte stroj a vypnite hlavný vypínač.