

SK Preklad originálneho návodu na prevádzku



PRO 1100 A
75800



PRO 2200 A
75805



PRO 2201 S
75810



Pred prvým použitím prístroja si pozorne prečítajte návod na obsluhu.



ROZSAH DODÁVKY

PRO 1100 A
PRO 2200 A



PRO2201 S



SK Prípojka



SK Uvedenie do prevádzky



SK Prevádzka



SK Čistenie / Údržba



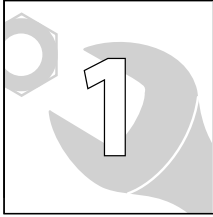

SK Pripojka

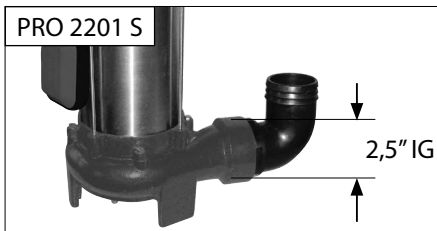
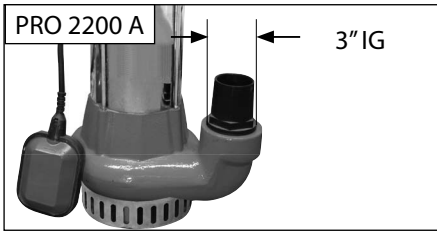
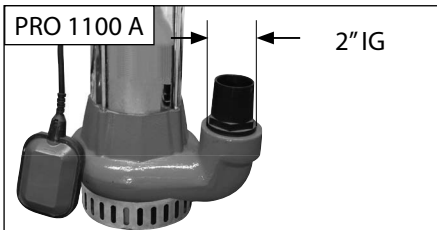

SK Uvedenie do prevádzky

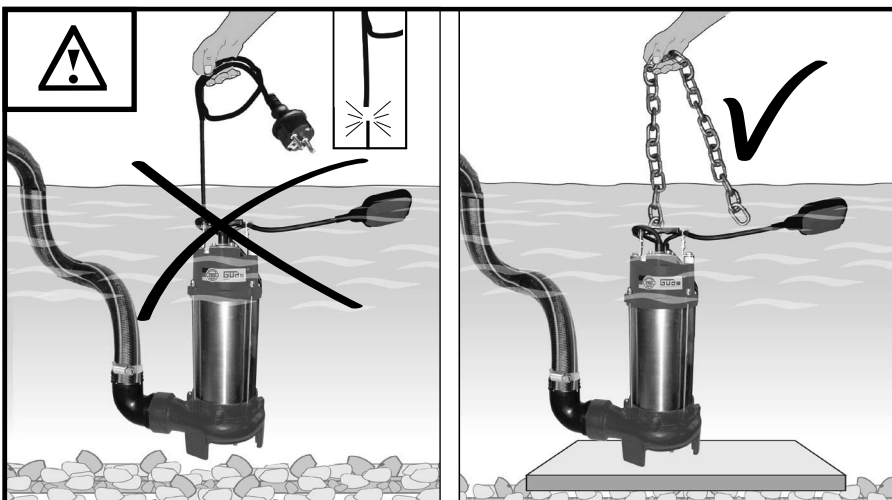
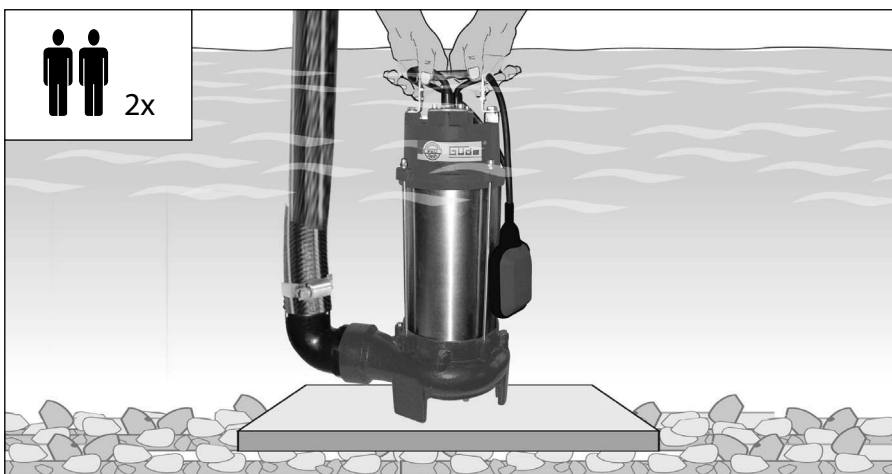

START 3 STOP

SK Prevádzka

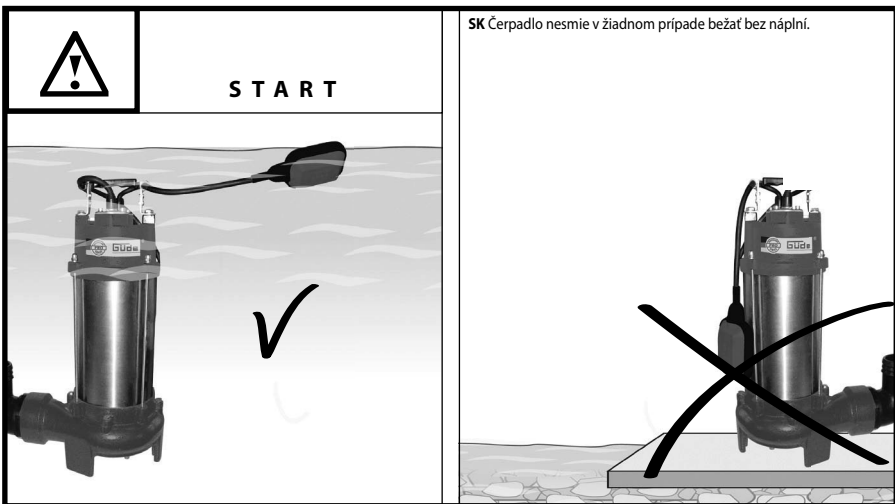
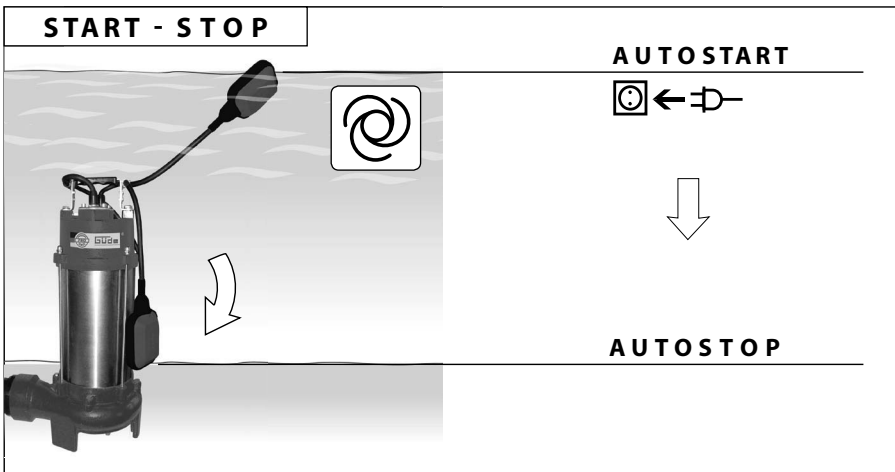

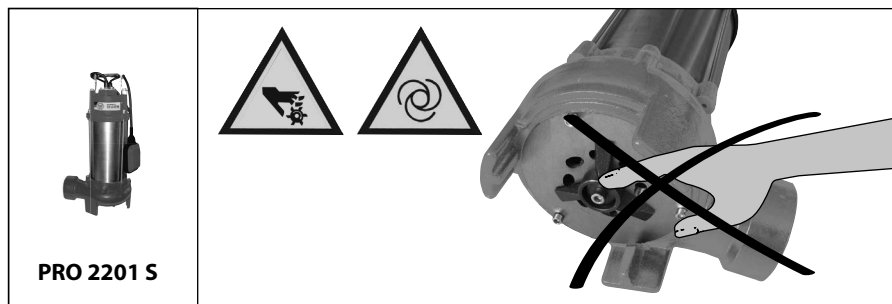
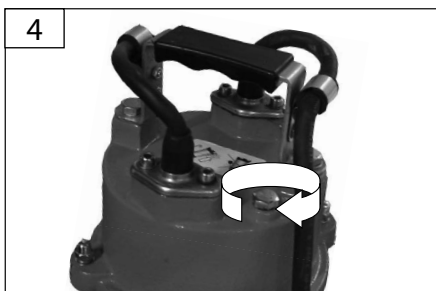
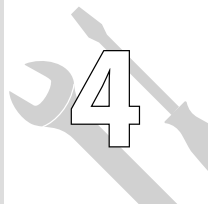



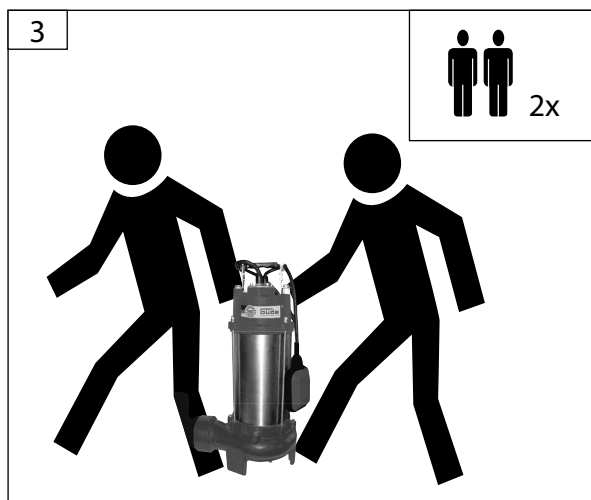







4



Technické Údaje

Ponorné kalové čerpadlo	PRO 1100 A	PRO 2200 A	PRO 2201 S
Obj. č.	75800	75805	75810
 Prípojka	230V~50Hz	230V~50Hz	230V~50Hz
 Výkon motora P1	1100 W	2200 W	2200 W
 Max. dopravná výška	9 m	17 m	17 m
 Max. hĺbka ponoru	5 m	5 m	5 m
 Max. dopravené množstvo	19800 l/h	42000 l/h	42000 l/h
 Max. Zrornosť	20 mm	20 mm	20 mm
 Max. teplota vody	35°C	35°C	35°C
 Hadicový nástavec so spojovacím závitom	2" IG	3" IG	2,5" IG
 Stopnja zaščite	IP68	IP68	IP68
 Hmotnosť	21,5 kg	31 kg	31 kg





Čerpadlo použite až po pozornom prečítaní a porozumení návodu k obsluhu. Dodržujte všetky v návode uvedené bezpečnostné pokyny. Správajte sa zodpovedne voči tretím osobám. Ak máte o zapojení a obsluhu prístroja pochybnosti, obráťte sa na zákaznícky servis.

Použitie Podľa Predpisov

Čerpadlo je určené výlučne na odvodňovanie ako aj na prečerpávanie a odčerpávanie nádob v domácnosti, záhrade, na dvore a v poľnohospodárstve a len pre vodu. S ohľadom na technické údaje a bezpečnostné pokyny.

Tento prístroj sa smie používať len v súlade s uvedenými predpismi. Pri nedodržaní ustanovení zo všeobecne platných predpisov a ustanovení z tohto návodu nie je možné výrobcu považovať zodpovedným za škody.

 Čerpadlo nie je vhodné na dlhodobú prevádzku (napr. ako cirkulačné čerpadlo v rybníkoch alebo potokoch). Životnosť sa pri tomto spôsobe prevádzky zodpovedajúcim spôsobom skráti. V tomto prípade použite spínacie hodiny a zaistíte dostatočné pokojové fázy medzi prevádzkovými cyklami.

 Čerpadlo nie je vhodné ako trvalá, automatická poisťka proti pretečeniu cisterien a studní ani na reguláciu podzemných vôd v pivničných priestoroch.

 Čerpadlo nepoužívajte na čerpanie pitnej vody!

 Čerpadlo sa nesmie používať na čerpanie odpadových vôd.

Bezpečnostné Pokyny



POZORI!

Úraz elektrickým prúdom! Existuje riziko úrazu elektrickým prúdom!

Tento prístroj je nie určený k tomu, aby bol použitý osobami (vrátane detí) s obmedzenými fyzickými, senzorickými alebo duševnými schopnosťami alebo s chýbajúcimi skúsenosťami/ alebo s chýbajúcimi znalosťami, s výnimkou, že tieto budú kontrolované osobou zodpovednou za ich bezpečnosť alebo obdržia od nej pokyny, ako sa má prístroj používať.

Deti by mali byť pod dozorom, aby sa zabezpečilo, že sa s prístrojom nebudú hrať. Deti a nepovolane osoby držte vždy mimo dosahu prístroja.

Prevádzka je povolená len s ochranným vypínačom proti chybovému prúdu (RCD max. chybový prúd30 mA).

Pred uvedením do prevádzky musí kompetentný elektrikár skontrolovať, či sú k dispozícii požadované elektrické bezpečnostné opatrenia. Pritom je treba dodržiavať príslušné národné predpisy.

Elektrické zapojenie sa vykoná do zásuvky

Je potrebné dbať na to, aby bola prípojná zásuvka vzdialená od vody a vlhkosti a aby bola zástrčka chránená pred vlhkosťou.

Skontrolujte napätie. Technické údaje uvedené na typovom štítku musia súhlasiť s napätím elektrickej siete.

Používať len predlžovací kábel odolný voči netlakovej vode, ktorý je určený pre prácu vo vonkajších priestoroch.

Čerpadlo zapojené do siete nikdy nechytajte za kábel, neponárajte a ani nezdvíhajte a neprevádzajte!

Pred uvedením prístroja do prevádzky skontrolujte, či nie je poškodený elektrický kábel a/alebo zásuvka.

V záujme vyhnutia sa nebezpečenstvám musí byť poškodené sieťové vedenie vymenené výrobcom. Za žiadnych okolností nevykonávajte vlastnoručné opravy.

Kábel chráňte pred nadmernými teplotami, olejom a ostrými hranami.

Pred ponorením, po vyradení z prevádzky, pri odstraňovaní porúch a pred údržbou vytiahnite zástrčku.

Ak je čerpadlo v prevádzke, nesmú sa v čerpanej kvapaline zdržiavať alebo sa do nej ponárať ani ľudia ani zvieratá (napr. bazény, pivnice atď.).

Čerpadlo nesmie v žiadnom prípade bežať bez náplní.

Čerpadlo nepoužívajte bez dozoru, aby ste zabránili následným škodám v dôsledku prípadných chybných funkcií. Čerpadlo odpojte zásadne od siete, ak ho nepoužívate.

Teplota odčerpávanej kvapaliny nesmie prekročiť +35 °C.

Pri vytečení mazacieho prostriedku môže dôjsť k znečisteniu kvapaliny.

Ak sa čerpadlo používa v rybníkoch, studniach atď. a v príslušných vodárňach, musia byť bezpodmienečne dodržiavané normy platné pre použitie čerpadiel v danej krajine.

Používateľ je zodpovedný voči tretím osobám, ak ide o používanie čerpadla (vodárne atď.).

Existuje riziko poranenia sa okolo drviča na dne čerpadla.

Prístroja sa dotýkajte len hore na rukoväti. Nedotýkajte sa rotujúceho nástroja.

Požiadavky na obsluhu

Obsluha si musí pred použitím prístroja pozorne prečítať návod na obsluhu.

Kvalifikácia: Okrem podrobného poučenia odborníkom nie je na používanie prístroja nutná žiadna špeciálna kvalifikácia.

Minimálny vek: Na prístroji smú pracovať len osoby, ktoré dosiahli 16 rokov. Výnimku predstavuje využitie mladistvých, ak sa toto deje počas profesijného vzdelávania s cieľom dosiahnutia zručností pod dohľadom školiteľa.

Školenie: Používanie prístroja vyžaduje iba zodpovedajúce poučenie odborníkom, resp. návodom na obsluhu. Špeciálne školenie nie je nutné.

Správanie v prípade núdze

Zavedte úrazu zodpovedajúcu potrebnú prvú pomoc a vyzvite čo možno najrýchlejšie kvalifikovanú lekársku pomoc. Chráňte zraneného pred ďalšími úrazmi a upokojte ho. Pre prípadnú nehodu musí byť na pracovisku vždy poruke lekárnička prvej pomoci podľa DIN 13164. Materiál, ktorý si z lekárničky vezmete, je potrebné ihneď doplniť. Ak požadujete pomoc, uveďte tieto údaje:

1. Miesto nehody
2. Druh nehody
3. Počet zranených
4. Druh zranenia

Údržba

 Pred vykonávaním akýchkoľvek prác na čerpadle vždy najprv vytiahnite zástrčku napájacieho kábla zo sieťovej zásuvky.

Pred každým použitím čerpadla uskutočnite vizuálnu skúšku a uistite sa, že čerpadlo, zvlášť však sieťový kábel a zástrčka, nie sú poškodené.

Čerpadlo sa nesmie používať, ak je poškodené, alebo sú defektné bezpečnostné zariadenia.

Ak je prístroj chybný, musí opravu vykonať výhradne zákaznicky servis. Používať len originálne príslušenstvo a originálne náhradné diely.

Aby bola zaručená dlhá životnosť tesnenia čerpadla, odporúčame čerpadlo v pravidelných intervaloch prepláchnuť čistou vodou.

Pri zimnom uskladnení je potrebné dbať na to, aby sa v prístroji nenachádzala voda, pretože inak by mohol mráz prístroj zničiť. Pred každou prepravou je čerpadlo potrebné odpojiť od siete! Čerpadlo musí byť celkom vypustené a uskladnené s mrazuvzdornou ochranou. Prilepeniu mechanických tesnení sa zabráni, keď čerpadlo vypláchnete vhodným olejom (napr. rastlinný olej).

Len pravidelne udržiavaný a ošetrovaný prístroj môže byť uspokojivou pomôckou. Nedostatočná údržba a starostlivosť môže viesť k nepredvídaným nehodám a úrazom.

Ropné produkty nesmú prísť do kontaktu s pokožkou, očami a odevom.

Dbajte na to, aby sa ropné produkty nedostali do pôdy.

Záruka

Záručné nároky podľa priloženého záručného listu.

Záruka sa vzťahuje výhradne na nedostatky spôsobené chybou materiálu alebo výrobnou chybou. Pri reklamácii v záručnej lehote je potrebné priložiť originálny doklad o kúpe s dátumom predaja.

Do záruky nespadá neodborné použitie, ako napr. preťaženie prístroja, použitie násilia, poškodenie cudzím zásahom alebo cudzími predmetmi. Nedodržanie návodu na použitie a montáž a normálne opotrebenie tiež nespadá do záruky..

Za škody v dôsledku neodbornej inštalácie či neodbornej prevádzky čerpadla výrobca neručí.

Zariadenie je potrebné kontrolovať v pravidelných intervaloch z hľadiska jeho bezchybného stavu.

Upozorňujeme vás na to, že podľa platných noriem nepreberáme zodpovednosť za škody spôsobené prípadne našimi prístrojmi v nižšie uvedených prípadoch: Neodborné opravy, vykonané neautorizovanými servismi; Použitie v rozpore s určením, resp. nedodržanie použitia v súlade s určením; Preťaženie čerpadla trvalou prevádzkou; Škody v dôsledku námrazy a iné chyby spôsobené poveternostnými vplyvmi;

Pre diely príslušenstva platia tie isté predpisy.

Aby sa zabránilo, resp. predišlo prípadným škodám (napr. zatopené miestnosti atď.) v dôsledku chybné prevádzky čerpadla (poruchy, resp. chyby), je majiteľ (používateľ) povinný prijať primerané bezpečnostné opatrenia (montáž poplašnéhozariadenia, rezervné čerpadlo a i.).

Servis

Máte technické otázky? Reklamáciu? Potrebujete náhradné diely alebo návod na obsluhu? Na našej domovskej stránke www.guede.com vám v oddiele Servis pomôžeme rýchlo a nebyrokraticky. Pomôžte nám, prosím, aby sme mohli pomôcť vám. Aby bolo možné váš prístroj v prípade reklamácie identifikovať, potrebujeme sériové číslo, objednávacie číslo a rok výroby. Všetky tieto údaje nájdete na typovom štítku. Aby ste mali tieto údaje vždy poruke, zapíšte si ich, prosím, dole.

Sériové číslo:

Objednávacie číslo:

Rok výroby:

Symbody



Prečítajte si návod na obsluhu



Pred vykonávaním akýchkoľvek prác na čerpadle vždy najprv vyťahnite zástrčku napájacieho kábla zo sieťovej zásuvky.



Je zakázané ťahať/prepravovať za kábel



Je zakázané zdržiavať sa v dopravnom médiu



Výstraha pred nebezpečným elektrickým napätím



Výstraha pred automatickým rozbehom



Nedotýkajte sa rotujúceho nástroja.



Na vykonanie sú potrebné 2 osoby.



Chybné a/alebo likvidované elektrické či elektronické prístroje musia byť odovzdané do príslušných zberní.



Opotrebovaný olej ekologicky zlikvidujte!



Chrňte pred vlhkom



Obal musí smerovať hore

Vyhlasenie o zhode EÚ

GÜDE GmbH & Co. KG
Birkichstrasse 6, 74549 Wolpertshausen
Deutschland

Týmto vyhlasujeme my, že koncepcia a konštrukcia uvedených prístrojov vo vyhotoveniach, ktoré uvádzame do obehu, zodpovedá príslušným základným požiadavkám smerníc EÚ na bezpečnosť a hygienu. V prípade zmeny prístroja, ktorá s nami nebola konzultovaná, stráca toho vyhlásenie svoju platnosť.

Ponorné čerpadlo

PRO 1100 A #75800

PRO 2200 A #75805

PRO 2201 S #75810

Vyhlasenie o zhode EÚ

2006/95 EG, 2004/108 EG

Použité harmonizované normy

EN 55014-1:2006 + A1:2009

EN 55014-2:1997 + A1:2001 + A2:2008

EN 61000-3-2:2006 + A1:2009 + A2:2009

EN 61000-3-3:2008

EN 50366:2003 + A1:2006

EN 60335-1:2002 + A11:2004 + A1:2004 + A12:2006 +

A2:2006 + A13:2008 + A14:2010

EN 60335-2-41:2003 + A1:2004 + A2:2010



Wolpertshausen, 2012-01-13

Technická dokumentácia



Helmut Arnold
Konateľ

Joachim Bürkle

Plán prehliadok a údržby

Časový interval	Popis	Príp. ďalšie detaily
Podľa potreby	Vyčistiť a vypláchnuť	Kontrola funkcie plavákového spínača
Po 12 mesiacoch	Výmena oleja	→ 10W - 40, max 100 ml

Poruchy – príčiny – odstránenie

Problém	Príčina	Opatrenie
Motor sa nerozbehne	Chýba sieťové napätie Zablokované koleso čerpadla Plavákový spínač vo vypínacej polohe	Skontrolujte napätie Čerpadlové koleso vizuálne skontrolujte na prítomnosť cudzích telies. Skontrolujte hladinu vody
Čerpadlo nesaje	Príliš nízka hladina vody Upchané koleso čerpadla	Vypnite čerpadlo, hladina vody musí stúpnuť. Upchanie odstráňte
Nedostatočné množstvo čerpanej vody	Koleso drviča je znečistené Hladina vody rýchlo klesá Maximálna dopravná výška prekročená Zlom v dopravnom vedení	Koleso drviča vyčistite Zaistite dostatočný prítok Skontrolujte dĺžku dopravnej cesty Skontrolujte dopravné vedenie

GÜDE Servis

Slovakia

Güde Slovakia s.r.o.
Podtúren-Roven 208
SK-03301 Liptovský Hr dok Tel:
0042 / 1445225151 Fax:
0042 / 1445225151

GÜDE GmbH & Co. KG
birkichstrasse 6
74549 Wolpertshausen
Deutschland

Tel.: +49-(0)7904/700-0
Fax.: +49-(0)7904/700-250
eMail: info@guede.com
