

Návod na dierovačku

1. ODOMKNUTIE

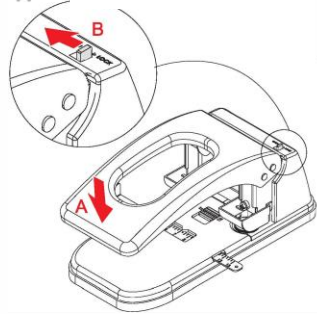

1. A. Zatláčte rukoväť dole a držte  
B. Posuňte prepínač do odomykacej polohy.

2.

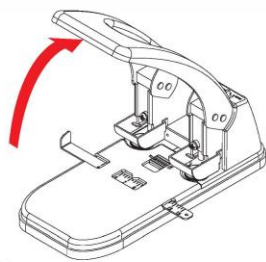

2. Zdvihnite rukoväť

3.

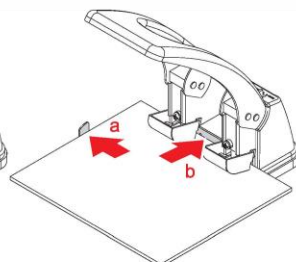

3. Zarovnajete stoh papiera s vodičkom zarovnania papiera (a) a vodičkom hĺbky (b).

4.

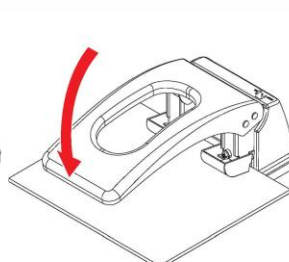

4. Pevne zatláčte rukoväť dole, čím do stohu papiera urobíte otvory.

5.

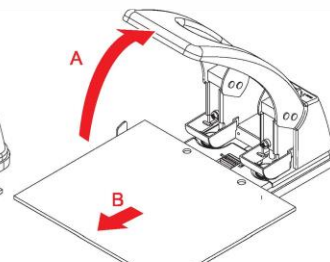

5. A. Zdvihnite rukoväť.  
B. Vyberte dierovaný stoh papiera.

Vybratie a výmena dierovacieho

1.

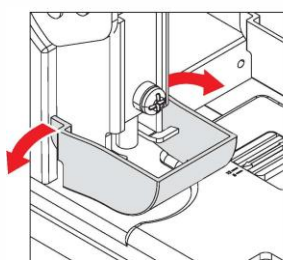

1. Vytiahnite kryt kolíka z držiaka a vyberte ho.

2.

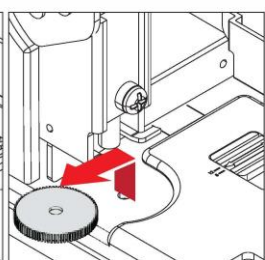

2. Vyberte dierovací kotúč (pokyny na vybratie dierovacieho kotúča nižšie.)

3.

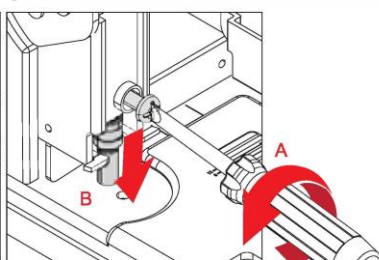

3. A. Uvoľnite skrutku dierovacieho kolíka. B. Po uvoľnení skrutky dierovacieho kolíka vypadne opotrebovaný dierovací kolík z objímky dierovacieho kolíka.

4.

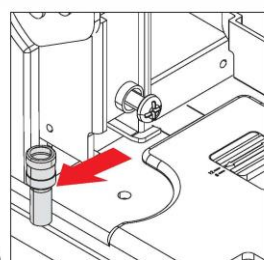

4. Hneď ako dierovací kolík vypadne, vyberte ho.

5.

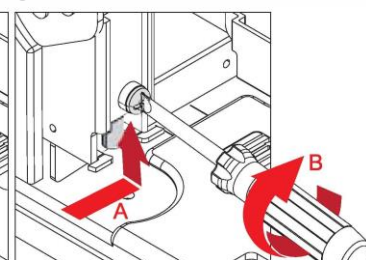

5. A. Zatláčte náhradný dierovací kolík úplne do zásuvky. B. Utliahnite skrutku dierovacieho kolíka a zaistíte tak dierovací kolík.

Vodička

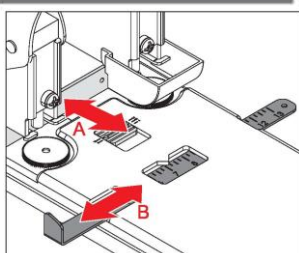

A. Vodičko hĺbky  
B. Vodičko zarovnania papiera

Vyprázdnenie základne

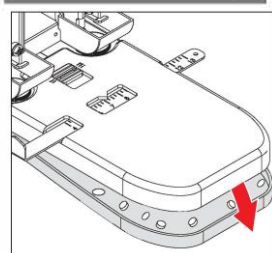

Odoberte podložku/základňu a vysypte z nej papierové zvyšky.

Otáčanie kotúča

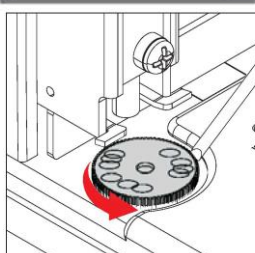

Na dosiahnutie čo najlepších výsledkov pri dierovaní čas od času otočte dierovací kotúč.

Vyčistenie dierovacieho kolíka

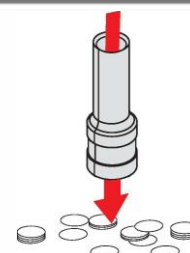

Kanál dierovacieho kolíka sa môže zablokovať. Pokiaľ dôjde k zablokovaniu, vyberte dierovací kolík, otočte prístroj hore nohami a vyčistite kanál skrutkovačom (viď pokyny pre vybratie dierovacieho kolíka vyššie).

Vybratie a výmena dierovacieho kotúča

1.

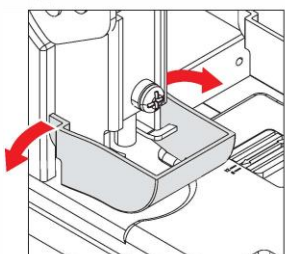

1. Vytiahnite kryt kolíka z držiaka a vyberte ho.

2.

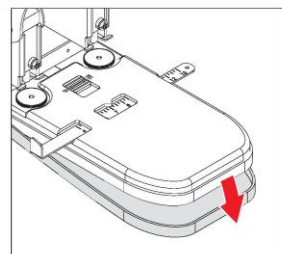

2. Vyberte podložku/základňu.

3.

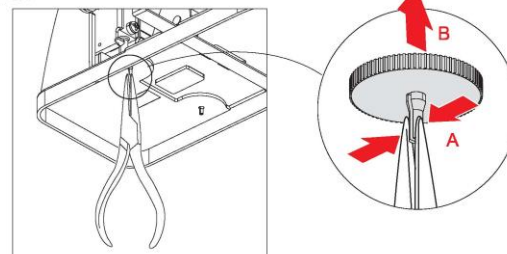

3. A. Stlačte základňu dierovacieho kotúča kliešťami (nie sú súčasťou balenia). B. Kliešťami zatláčte dierovací kotúč hore a zároveň stlačte jeho základňu, aby ste ho vybrali zo zásuvky dierovacieho kotúča (týmto pokyny na vybratie dierovacieho kotúča končí).

4.

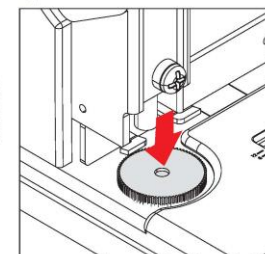

4. Zatláčte náhradný dierovací kotúč do zásuvky dierovacieho kolíka.