

# DIGITÁLNÝ ALKOHOLTESTER S ELEKTROCHEMICKÝM SENZOROM

## CA 200FL



## Návod na použitie

Tento prístroj je tester alkoholu v dychu, určený na meranie prítomnosti alkoholu v krvi. Prosíme, pred jeho používaním si pozorne prečítajte tento Návod na použitie.



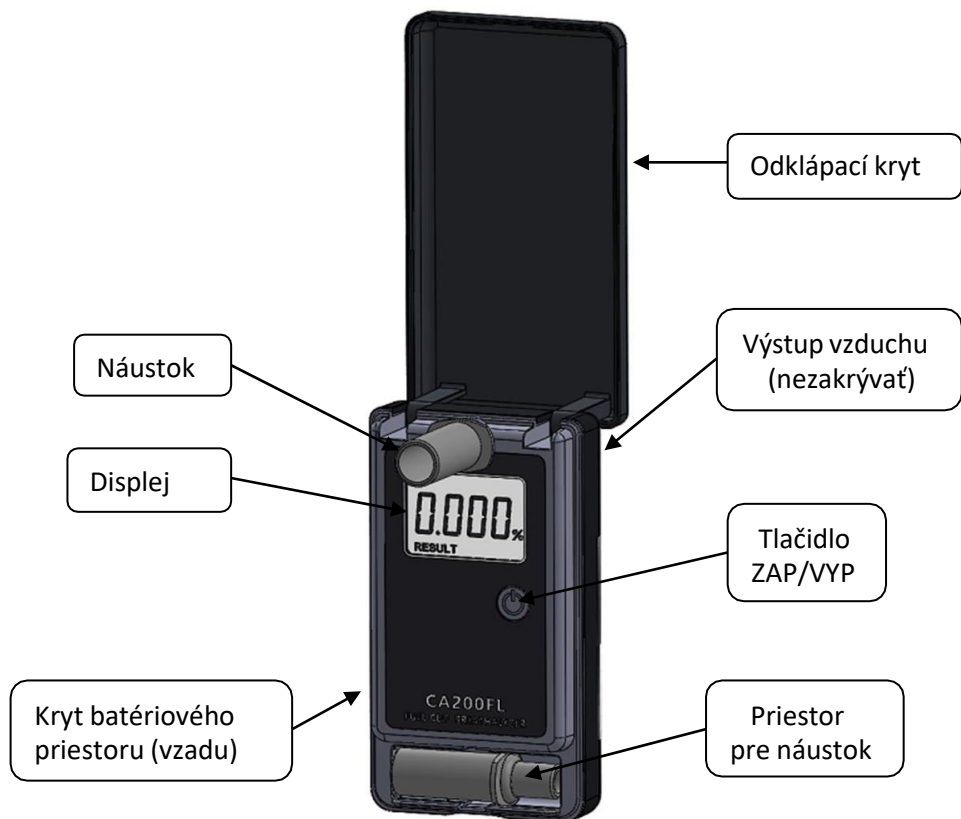



## Popis prístroja



## Upozornenie a odporúčanie

1. Po napití, fajčení alebo jedle počkajte **aspoň 20 minút**. Je to preto, že prístroj je určený na meranie alkoholu v krvi (nie alkoholových pár v ústach krátko po napití, čo by nemalo žiadnu vypovedaciu hodnotu) a trvá približne 20 minút, kým je alkohol absorbovaný zo zažívacích orgánov do krvi. Rovnako zvyškový alkohol v ústach potrebuje túto dobu na vyprchanie, aby neovplyvňoval meranie.  
**Pozor! Fúknutie do prístroja bezprostredne po požití alkoholu môže viesť, vzhľadom k vysokej koncentrácii alkoholu, k trvalému poškodeniu veľmi citlivého senzora a tým aj strate záruky!**
2. Nevykonávajte meranie za silného vetra alebo v uzavretej miestnosti s kontaminovaným vzduchom.
3. Keď sa na displeji objaví nápis „**BATT**“, vymeňte 1,5V alkalické batérie AAA.
4. Nevydychujte do prístroja cigaretový dym, rovnako do prístroja nesmie vniknúť akákoľvek kvapalina. Došlo by k vážnemu poškodeniu alebo zničeniu senzora.
5. Nepoužívajte tento prístroj ako pomôcku na určenie, či Vy alebo ktokoľvek iný môže viesť motorové vozidlo alebo stroj.
6. Prístroj používajte a uchovávajte pri teplote v rozmedzí 5 - 40 °C. Použitie prístroja pri vyšších alebo nižších teplotách ovplyvní presnosť merania
7. Vzťah medzi obsahom alkoholu v dychu a koncentraciou alkoholu v krvi závisí od mnohých premenných, vrátane faktorov okolitého prostredia (napr. kvalita ovzdušia, vietor, vlhkosť, teplota, atď.) a fyziologických predpokladoch a zdravotného stavu testovanej osoby.
8. Pri normálnom používaní je vhodné nechať prístroj kalibrovat' každých 6 mesiacov alebo po 500 meraniach (čo nastane skôr) pre získanie presných výsledkov. Adresu kalibračného laboratória nájdete na zadnej strane tohto návodu.
9. Výsledky meraní týmto prístrojom nemôžete použiť pred súdom. Vodič sám nesie plnú zodpovednosť za šoférovanie pod vplyvom alkoholu.
10. Nepoužívajte tento prístroj spoločne so zariadením, zabraňujúcim naštartovaniu, alebo keď sedíte v motorovom vozidle.
11. Výsledky testovania jednej osoby sa môžu priebežne zvyšovať alebo znižovať, čo závisí od mnohých faktorov. Výsledok testovania v jednom okamihu neznamená, že tento výsledok bude rovnaký aj po niekoľkých minútach.
12. Nenechajte seba ani kohokoľvek iného riadiť po požití alkoholického nápoja. Vždy ponechajte riadiť iba osobu, ktorá nepožila ani najmenšie množstvo alkoholického nápoja.

## Chybové hlásenia

Chybová správa	Príčina a činnosť	Chybová správa	Príčina a činnosť
	<p>Ak nameraná hodnota bude vyššia ako 0,500 ‰, na displeji sa objaví nápis „<b>WARN</b>“, sprevádzaný výstražným zvukovým signálom.</p>		<p>Napätie batérie je pre vykonanie testu príliš nízke. Prístroj sa po zobrazení tejto správy automaticky vypne. Vymeňte 1,5V AAA alkalické batérie.</p>
	<p>Ak nameraná hodnota bude vyššia ako 4,000 ‰, na displeji sa objaví nápis „<b>Hot</b>“, sprevádzaný výstražným zvukovým signálom.</p>		<p>Nedostatočné fúkanie počas testu. Užívateľ pravdepodobne nevydychoval rovnomerne a sústavne po dobu najmenej 3 sekúnd. Stlačte tlačidlo ZAP/VYP pre opakovanie testu.</p>
	<p>Ak počet meraní bude vyšší ako 500, na displeji sa objaví nápis „<b>CAL</b>“. Aj keď prístroj stále funguje, je potrebná kalibrácia. Obráťte sa, prosím, na naše kalibračné laboratórium alebo na svojho predajcu.</p>		<p>Pokiaľ je okolitá teplota mimo rozsahu pracovnej teploty (5°C až 40°C), na displeji sa zobrazí nápis „<b>Out</b>“ a potom sa prístroj vypne. Uchovávajte a používajte prístroj v odporúčanom teplotnom rozsahu.</p>

### **Poznámka:**

Ak sa objaví ktorékoľvek z týchto chybových hlásení, podsvietenie LCD displeja sa z dôvodu upútania pozornosti sfarbí do červena.

## Technické údaje

Senzor:	elektrochemický snímač
Presnosť:	$\pm 0,05$ ‰ pri $0,50$ ‰ alkoholu v krvi (BAC)
Merací rozsah:	$0,00 \div 4,00$ ‰ alkoholu v krvi (BAC)
Doba zahrievania:	15 - 35 sekúnd
Doba odozvy:	3 - 35 sekúnd
Rozmery:	52 x 92,5 x 23,5 mm
Hmotnosť:	72 g (94,3 g vrátane batérií)
Napájanie:	2 x 1,5V AAA alkalické batérie
Pracovná teplota:	5 - 40 °C
Skladovacia teplota:	0 - 40 °C
Kalibrácia:	každých 6 mesiacov alebo po 500 testoch (čo nastane skôr)

## Výmena batérie

Otvorte kryt batériového priestoru na zadnej strane prístroja (nechtom), odklopte a odoberte ho a vložte batérie podľa nasledujúcich obrázkov:

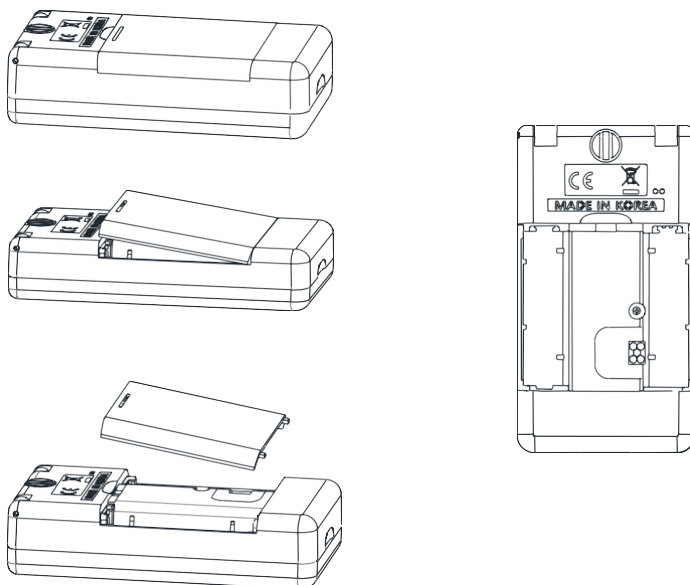

Uistite sa, že batérie vkladáte so správnou polaritou (+) a (-), ako je vyznačené na prístroji.

## LCD displej

Začnite fúkať, akonáhle sa na displeji zobrazí **READY**

Ak nameraná hodnota presahuje 0,5 %, zobrazí sa varovanie **WARN**



Výsledok testu je zobrazený 4 číslicami

## Návod na použitie

1. Otvorte odklápací kryt a vložte náustok do vstupného otvoru prístroja.
2. Stlačte tlačidlo **ZAP/VYP**, ktoré je umiestnené na pravej strane pod displejom.
  - Najprv sa zobrazia všetky segmenty displeja (pre jeho kontrolu) a symbol „**on**“, sprevádzaný úvítacím tónom. Potom prístroj začne odpočítavať čas, potrebný na jeho zahriatie, čo potrvá cca 15 – 35 sekúnd. Tento zahrievací proces pripravuje senzor a elektronické obvody prístroja na testovanie.
3. Keď budete počuť dvojité pípnutie a na displeji sa zobrazí symbol „**bLo**“, fúkajte rovnomerne a dostatočne silne do náustku počas zvukovej signalizácie (opäť je ukončená dvojitým pípnutím). Potom prestaňte fúkať.
  - V tomto štádiu, ak by ste v nasledujúcich 20 sekundách po prvom pípnutí a zobrazení symbolu „**bLo**“ do prístroja nezačali fúkať, sa prístroj automaticky vypne a musíte ho znova zapnúť.
4. Prístroj teraz vyhodnocuje vydychnutú vzorku vzduchu, čo indikuje krúživými pohybmi segmentov displeja po dobu cca 3 – 35 sekúnd. Potom je na displeji zobrazený výsledok v jednotkách % obsahu alkoholu v krvi (tzv. BAC), ktorý je vypočítaný z nameraného obsahu alkoholu v dychu. Výsledok je zobrazovaný pomocou 4 čísiel po dobu 30 sekúnd od ukončenia fúkania.

(Pozn.: v niektorých krajinách sa používa namiesto obsahu alkoholu v krvi BAC obsah alkoholu v dychu BrAC; Váš prístroj je nastavený na meranie alkoholu v krvi BAC, ako je v SR obvyklé a štandardné).

  - Ak výsledok testu presahuje hodnotu 0,5 %, farba podsvietenia displeja LCD sa zmení na červenú a súčasne sa objaví varovný nápis „**WARN**“, sprevádzaný výstražným tónom.
  - Výsledok sa bude zobrazovať po dobu 30 sekúnd (červené podsvietenie po dobu prvých 15 sekúnd a normálne po dobu ďalších 15 sekúnd).
5. Nakoniec sa na displeji objaví symbol „**OFF**“ a prístroj sa automaticky vypne, čo bude opäť sprevádzané pípnutím.
6. Pre nasledujúce testovanie začnite znova od bodu 2 až k bodu 4.
7. Prístroj môžete použiť na ďalšie testovanie po aspoň 2 minútovej prestávke. Odporúčanie: Pokiaľ bol predchádzajúci test pozitívny, teda indikoval obsah alkoholu, ponechajte senzor pre zvýšenie presnosti „odpočinúť“ aspoň 5 minút.