

AT-66C a 66MC

**NÁVOD NA OBSLUHU
SKARTOVACÍ STROJ**



AT

modely 66C a 66 MC

CE

AT

AT-66C a
66 MC

Register

Slovensky: skartovací stroj AT-66C

3

1 Správne použitie, zodpovednosť za vady

Pozrite sa na typový štítok na zadnej strane prístroja, pre akú šírku rezu a aké sieťové napätie je skartovač dimenzovaný a dodržujte príslušné body návodu na obsluhu. Skartovací stroj je výhradne určený na skartovanie papiera. V závislosti na druhu rezu je možné okrem toho skartovať menšie množstvo týchto materiálov:

Veľkosť rezu (mm) 4 x 20 2 x 10
Kreditné karty áno áno
CD, DVD a diskety áno áno

Robustná rezacia mechanika je odolná proti zošívacím a kancelárskym sponám.

Záručná lehota skartovača je 3 roky. Okrem toho poskytujeme 10-ročnú záruku na celooceľové nožové valce. Záruka a garancia sa nevzťahuje na škody spôsobené nesprávnym použitím a na zásahy tretích osôb do zariadenia.

2 Bezpečnostné pokyny

Klasifikácia

Bezpečnostné upozornenie	Vysvetlenie
 VÝSTRAHA	Nedodržaním varovania môže dôjsť k úrazu a ujmom na zdraví.
Pozor	Nedodržaním pokynu môže dôjsť k vzniku hmotných škôd.



Pred uvedením stroja do prevádzky si prečítajte návod na obsluhu, uschovajte ho k ďalšej potrebe a predajte ho prípadnému ďalšiemu užívateľovi.

Dodržujte všetky bezpečnostné pokyny uvedené na skartovači.

VAROVANIE



Nebezpečenstvo pre deti a ostatné osoby!



Stroj nie je určený na používanie osobami (vrátane detí mladších ako 14 rokov) s obmedzenými fyzickými, senzorickými alebo duševnými schopnosťami alebo osobami, ktoré nemajú dostatočné skúsenosti a znalosti s výnimkou prípadu, že prístroj používajú pod dozorom osôb, zodpovedných za ich bezpečnosť, alebo ak od týchto osôb získali informácie o tom, ako prístroj používať. Deti musia byť pod dohľadom, aby sa s výrobkom nie hrali. Nenechávajte skartovač zapnutý bez dozoru.

VAROVANIE



Nebezpečenstvo úrazu!



Nikdy nesaiahajte do štrbiny otvoru na prívod papiera.

Nebezpečenstvo úrazu vtiahnutím!



Dlhé vlasy, voľné časti odevu, viazanky, šály, retiazkové náhrdelníky a náramky atď. udržiavajte v bezpečnej vzdialenosti od prívodného otvoru. Neskartujte materiál náchylný na tvorbu slučiek, napr. stuhy, šnúry použité na viazanie, umelohmotné fólie atď.



Nebezpečenstvo popálenia!



Nepoužívajte čistiace prostriedky alebo tlakové rozprašovače (spreje), ktoré obsahujú zápalné látky. Tieto substancie by sa mohli vznietiť.



VAROVANIE

Nebezpečné sieťové napätie!

- Nesprávna manipulácia so strojom môže spôsobiť zasiahnutie elektrickým prúdom.
- Pred pripojením zástrčky k elektrickej sieti sa presvedčte o tom, či sa napätové a frekvenčné hodnoty elektrickej siete zhodujú s údajmi na typovom štítku.
- Dbajte, aby bola sieťová zástrčka ľahko prístupná.
- Zabráňte tomu, aby sa do skartovača dostala voda. Prívodný kábel ani sieťovú zástrčku neponárajte do vody.
- Nedotýkajte sa sieťovej zástrčky mokrými rukami.
- Nikdy neodpájajte sieťovú zástrčku zo zásuvky ťahom za prívodný kábel. Pri odpájaní vždy uchopte zástrčku.
- Používajte prístroj iba v suchých miestnostiach. Nepoužívajte prístroj vo vlhkých miestnostiach a priestoroch alebo v daždi.



Pravidelne kontrolujte, či nedošlo k poškodeniu prístroja a kábla. V prípade poškodenia alebo závad, pred premiestnením alebo čistením, skartovač vypnite a odpojte sieťovú zástrčku zo zásuvky.

Chráňte prívodný kábel, prístroj a sieťovú zástrčku pred horúčavou, horúcimi predmetmi a pred otvoreným ohňom. Vetracie otvory musia byť voľné a je nevyhnutné dodržiavať vzdialenosť min. 5 cm od stien alebo od nábytku.

- Prístroj, ktorý už nie je možné používať, zlikvidujte. Odpojte sieťovú zástrčku zo zásuvky a prerežte prívodný kábel.



Opravy skartovača smie vykonať iba zákaznícky servis značky AT a servisný technici našich zmluvných partnerov.

Pozor Nebezpečenstvo následkom nesprávneho použitia

Používajte stroj výhradne v súlade s požiadavkami uvedenými v kapitole „Použitie v súlade s určením“.

Adresy zákazníckych servisov vid' strana 6.

3 Prehľad

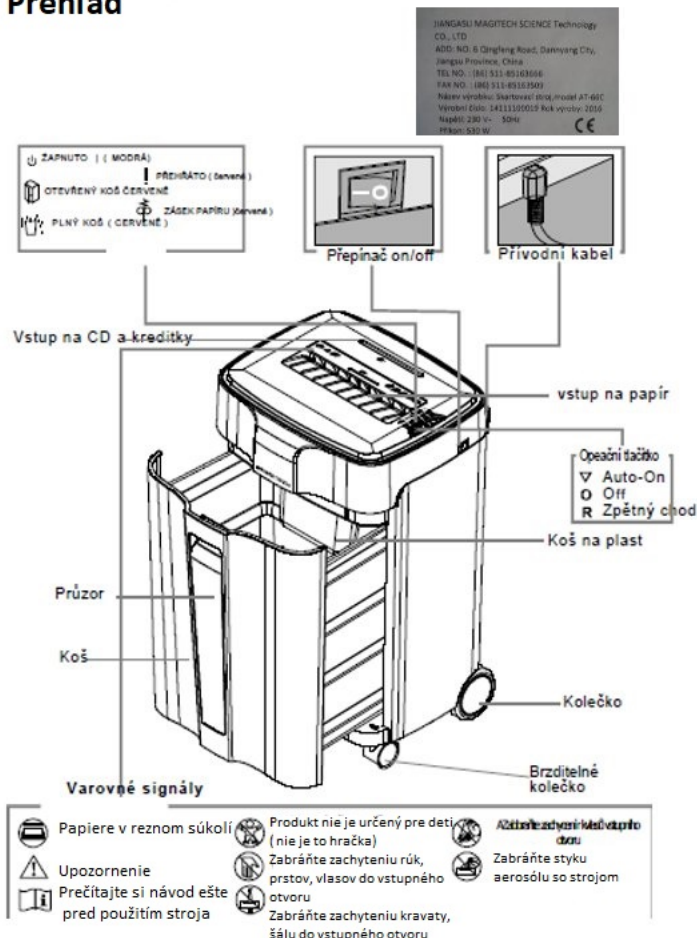

Auto štart – prepnuté do režimu štart/stop

Door open – otvorené dvere

Paper jam – zaseknutý papier

Reverse – prepnuté na spätný chod

Over heat - preťažný stroj

Bin full – plný kôš

Power – stroj je zapnutý

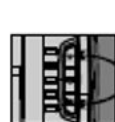

zapnuté do režimu štart/stop

V kontinúálne skartovanie
R spätný chod



Nepoužívať aerosóly



Neskartovať sponky

4 Objem dodávky

Skartovací stroj pripravený na zapojenie, v krabicovom obale

- 1 fľaša (50 ml) špeciálneho oleja na reznú valce
- Návod na obsluhu

Výstroj

- Špeciálneho oleja na reznú valce (200 ml) obj. čís. I9000610
- Adresy zákazníckych servisov vid' strana 6.

5 Obsluha



VAROVANIE

Pred zapnutím stroja skontrolujte, či boli dodržané všetky bezpečnostné predpisy.

Zapnutie skartovacieho stroja



Zapnite hlavný vypínač



Stlačiť 
a rozsvieti sa modro
a stroj pripravený na
použitie

Skartácia papiera



Do otvoru na vkladanie papiera vložte papier (max. počet listov vid' "Technické údaje").



Drviaci pochod je spustený „Start - Stop“ v otvore na vkladanie papiera. Papier je vtiahnutý do rezacieho ústrojenstva a zničený.





Ak chcete stroj počas skartácie zastaviť stlačte **R**. Stroj sa zastaví a vysunie papiera späť

Stroj sa po minúte nečinnosti prepne do stand-by módu, kedy zhasne všetky kontrolky a má nulovú spotrebu energie. Po vložení papiera do vstupného otvoru sa stroje znovu aktivuje.

Skartácia diskov CD a diskiet (pozri „Správne použitie“)



Stlačiť  a rozsvieti sa modro na ovládači. CD vložte do užšej štrbiny so symbolom disku. 



Kreditné karty vložte do neužšej štrbiny so symbolom kreditky. 
Odrezky padajú do malého koša pre plastové odrezky. Určené iba na skartovanie CD.

Vypnutie skartovacieho stroja



Stlačte tlačidlo 
a stroj sa úplne vypne.

6 Odstraňovanie porúch

Nahromadenie papiera

Bolo privedené príliš veľké množstvo papiera naraz



Kontrolka preťaženia svieti na červeno
Stlačte tlačidlo R, papiera vyjdú späť
Odstráňte papiera zo vstupného otvoru.
Stlačte tlačidlo  a odstráňte papiera zo vstupného otvoru.

Po vyčistení stlačte  a stroj zapnite do pohotovostného režimu

Odpadová nádoba je plná



Kontrolka plného koša svieti

Pozor

Bezpodmienečne vyprázdňte plnú odpadovú nádobu, pretože až po niekoľkonásobnom strasení môže dôjsť na poškodenie rezného ústrojenstva.

Prepravník rezanky – Kontakt prerušený



Skartovač sa zastavil a svieti symbol otvorených dverí
Overte, či je kôš správne zasunutý
Kontrolka otvorených dverí prestane svietiť

Stroj sa zastavil a svieti kontrolka teploty



Doba pre skartovanie bola prekročená a stroj vypla tepelná poistka. Nechajte stroj 20 min vychladnúť a znova ho môžete požívať.

V prípade iných závad ešte než kontaktujete náš zákaznícky servis skontrolujte:

- či nebol preťažený motor
- Nechajte skartovač pred opätovným uvedením do prevádzky cca. 15 – 20 min. vychladnúť.
- či nie je optická závara znečistená prachom z papiera.

Vyčistite optickú závoru na podávači papiera suchým štetcom alebo utierkou podľa inštrukcií z kapitoly 7 čistenie a údržba

7 Čistenie a údržba

VAROVANIE

Nebezpečné sieťové napätie!

Pred samotným čistením vypnite stroj hlavným vypínačom.

Na čistenie používajte iba mäkkú handru a mierny mydlový roztok. Do prístroja pritom nesmie vniknúť voda.

Pokiaľ dochádza k znižovaniu rezného výkonu, zvyšovanie hlučnosti alebo po každom vysypaní nádoby na odrezky ošetríte rezací nástroj olejom (len pri rezaní na častice):

- Arch papiera A4 pomažte špeciálnym olejom, vytvorte akéhosi hada zo strany na stranu.
- Aktivujte automatiku štart-stop a prejdite tento pomazaný papier rezným súkolím. Mechanika sa jednak vyčistí a tiež premaže. Papierový prach a častice sa uvoľnia.

Skontrolujte funkciu kontaktu dvierok:



VÝSTRAHA!

Pokiaľ bude priebeh funkcií iný, než je popísané, vypnite skartovač, odpojte zástrčku zo zásuvky a kontaktujte zákaznícky servis.

- Zapojte zástrčku do zásuvky a zapnite skartovač.
- Zavedte list papiera a počas vŕhovania listu otvorte čelné dvierka. Rezací nástroj sa musí okamžite vypnúť a musí svietiť kontrolka „Dvierka otvorené“ prístroja

- Zatvorte dvierka. Rezací nástroj sa nesmie znovu rozbehnúť.
- Vytiahnite papier zo vstupného otvoru. Optická závoru musí byť voľná.
- Vypnite stroj a znovu ho zapnite.
- Rezací nástroj sa spustí po zavedení papiera.

8 Likvidácia a recyklácia



Staré elektrické a elektronické prístroje obsahujú často kvalitné materiály, do určitej miery ale tiež škodlivé látky, ktoré bolo nevyhnutné použiť pre funkciu a bezpečnosť prístrojov. Pri nesprávnej likvidácii alebo manipulácii môžu byť tieto látky nebezpečné pre ľudské zdravie a životné prostredie. Staré prístroje nikdy nelikvidujte v bežnom odpade. Dodržujte aktuálne platné predpisy a používajte zberné miesta na odovzdanie a recykláciu použitých elektrických a elektronických prístrojov. K ekologickej likvidácii odovzdajte tiež všetok obalový materiál

8 Technické údaje

Model	AT-66C	AT-66MC
Typ rezu	Rez na častice	Rez na častice
Veľkosť rezu (mm)	4 x 20	2 x 10
Stupeň bezpečnosti DIN 32757-1	3	4
Rezný výkon (listov) DIN A4 70 g/m ²	22 – 24	13 – 15
80 g/m ²	19 – 21	11 - 13
Hmotnosť	69 kg	
Pracovná šírka	240 mm	240 mm
Rýchlosť rezu	0,05 m/s	0,06 m/s
Napájanie	230 V / 50 Hz	
Výkon pri max. počte listov	530 W	530 W
Prevádzkový režim	S odpočinkom	
Prevádzková doba	20 min	20 min
Čas pokoja	20 min	20 min
Okolité podmienky za prevádzky		
Teplota-	10 °C až +40°C	
Relatívna vlhkosť vzduchu	Max. 90% bez tvorby kondenzátu	
Nadmorská výška	Max. 2000 m	
Rozmery	404 x 350 x 667 mm	404 x 350 x 667 mm
Objem odpadovej nádoby na rezanku	38 l	38 l
Emisie hluku (beh naprázdno)	53 dB (A)	53 dB (A)

Dlhšie podávaný maximálny počet listov (DIN A4, 70 g/m² alebo 80 g/m²), ktoré sú skartované počas jedného procesu. Stanovenie uvedených výkonových dát prebieha s novým naolejovaným rezným mechanizmom a pri studenom motore. Slabšie sieťové napätie alebo iná sieťová frekvencia ako je uvedené môže mať za následok nižší výkon s menším počtom skartovaných listov a zvýšenú hlučnosť. V závislosti na štruktúre a vlastnosti papiera a spôsobu podávania sa môže počet skartovaných listov líšiť. Výkonové údaje pre 80 g/m² sú výpočtom stanovenej hodnoty.

Vyhlásenie o zhode so smernicami ES

Dovozca **AveTECH** spol. s r.o., v Žlíbku 1800/77, 193 00 Praha 9 týmto vyhlasuje, že uvedený stroj Skartovač **AT-66C a 66MC** zodpovedá z hľadiska svojej koncepcie a konštrukcie v nami predávanom prevedení základným požiadavkám na bezpečnosť a zdravie v súlade s nižšie uvedenými smernicami ES: Nariadenie vlády č. 176/2008 Zb. o technických požiadavkách na strojné zariadenie NV č. 616/2006 Zb. o technických požiadavkách na výrobky z hľadiska ich elektromagnetickej kompatibility.

Zoznam použitých technických predpisov a noriem:

STN EN ISO 12100, STN EN ISO 13857, STN EN 953+A1, STN EN 60950-1 ed.2:

06+A1:10Príloha EE

STN EN 60204-1ed2:07+A1:09, STN EN55014-1:07+A1:10+A2:12

STN EN 55014-2:98+A1:02+A2:09, STN EN 61000-3-2:06+A1:10+A2:10

STN EN 61000-3-3:14

Praha, 25.7.2015

Tomáš Seidl – konateľ spoločnosti

Autorizovaný servis: AveTECH spol. s r.o., v Žlíbku 1800/77, 193 00 Praha Tel.: 271 723 564

Autorizovaný servis: AveTECH spol. s r.o., Ve Žlábku 1800/77, 193 00 Praha Tel.: 271 723 564