

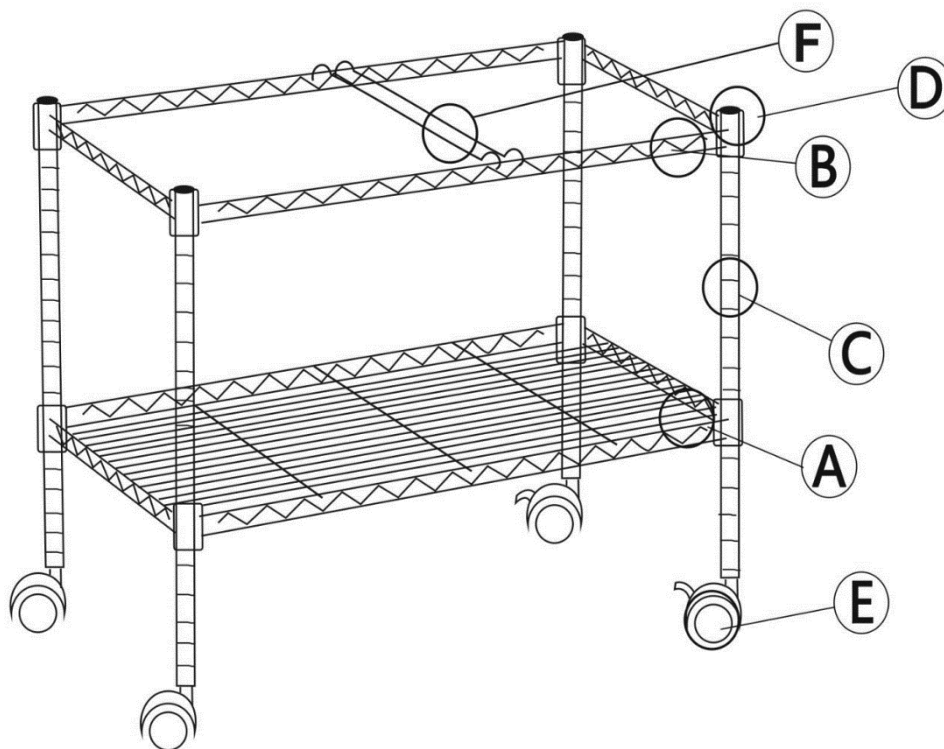

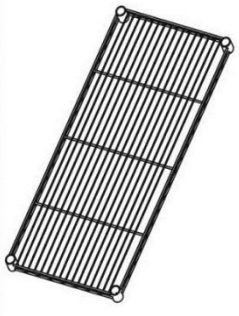



Návod na montáž vozíka na závesné zložky

Katalógové číslo: 410027

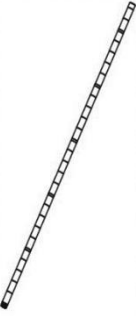

A	B	C	D	E	F
Drôtená polica	Rám police	Tyč	Plastový klip	Kolieska	Deliace kofajnice
					
1ks	1ks	4ks	16ks	4ks	1ks

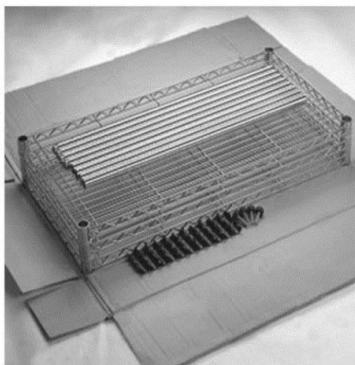

1. Skontrolujte zoznam súčiastok



2. Priskrutkujte kolieska (E) k tyči (C) v smere hodinových ručičiek.

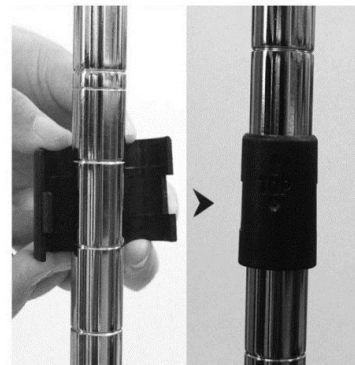

3. Pricvaknite dva plastové klipy (D) k sebe okolo tyče v požadovanej výške a šípku nechajte smerovať smerom hore. Po pricvaknutí klipu s ním posuňte hore a dole, aby ste sa uistili, že pasuje do drážky a je upevnený k tyči.

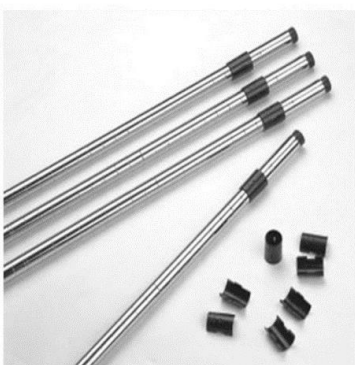

4. Pripevnite ďalšie klipy tak ako je uvedené v kroku



5. Najprv sa uistite, že máte hladký povrch police hore. Držte policu na boku a cez roky na spodku police nasuňte tyče vrchnou časťou kým pohodlne nezapadnú. Potom postavte policu vzpriamene.



6. Pripevnite rám police (B) nasunutím na vrchnú časť tyčí.



7. Pomocou gumovej paličky pritlačte každú policu, aby ste sa uistili, že bude štruktúra pevnejšia a stabilnejšia.



8. Priskrutkujte vyrovnávacie nohy z vnútornej alebo vonkajšej strany spodnej časti tyčí pre dosiahnutie správneho vyrovnania. Deliace koľajnice (F) vložte do policového rámu (B).